

INSTALLATION

Mise sous tension

Vérifiez que votre voltage correspond au voltage indiqué sur la plaque signalétique sur l'arrière du poste. Branchez votre appareil uniquement sur un courant alternatif. S'il y a des éclairs d'orage ou des coupures de courant, **débranchez le câble d'antenne et la prise du secteur.**

Avertissement

Pour éviter les risques d'incendie et d'électrocution, n'exposez pas votre téléviseur à la pluie ou à l'humidité.

Entretien

N'ôtez jamais le cache arrière de votre téléviseur. Vous pourriez être exposés à un voltage très élevé ou autres dangers. Si l'appareil ne fonctionne pas, débranchez le et contactez votre revendeur.

Antenne

Une antenne doit être raccordée à la prise marquée par Γ 75Ω située à l'arrière de votre téléviseur. Pour améliorer la réception, il est conseillé d'utiliser une antenne extérieure.

Emplacement

Placez votre téléviseur de manière à ce que l'écran ne reçoit pas directement la lumière du soleil ou d'une lampe. Evitez dans la mesure du possible d'exposer votre appareil à des vibrations, à l'humidité, à la poussière et/ou à la chaleur. Veillez aussi à choisir une position où l'air peut circuler librement. Ne bouches pas les ouvertures prévues sur le cache arrière de votre téléviseur. Elles sont destinées à la ventilation de votre appareil.

Installation des piles

Le boîtier de la télécommande fonctionne avec deux piles de type AAA. Ouvrez le couvercle du boîtier de manière à pouvoir accéder au compartiment des piles. Pour installer les piles respectez la polarité indiquée par des repères(+) et (-) à l'intérieur du compartiment.

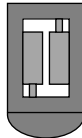

Remarque: Pour éviter toute détérioration due à une fuite, retirez les piles du compartiment si vous n'utilisez pas la télécommande pendant une durée prolongée.

EMPLACEMENT & FONCTIONS DES COMMANDES

Toutes les fonctions de cet appareil peuvent être exécutées à partir du boîtier de la télécommande. Certaines sont également accessibles à partir des touches situées sur la face du téléviseur.

LE BOITIER DE LA TELECOMMANDE

Avant de faire fonctionner la télécommande, n'oubliez pas d'installer des piles dans le compartiment prévu à cet effet.

1- Power (Mise sous et hors tension)

Utilisée pour passer en mode Veille lorsque votre téléviseur est en marche ou pour l'allumer lorsqu'il est en mode Veille.

2- Mute (Coupure de Son)

Utilisée pour couper ou remettre le son instantanément.

3- TOUCHES NUMEROTEES

Utilisées pour mettre en marche le téléviseur lorsque le dernier est en mode veille ou pour sélectionner directement un programme.

4- TV/AV

Utilisée pour passer du mode TV au mode AV et vis versa et pour accéder au jeu.

5- Normal

Utilisée pour choisir entre les trois modes de paramètres de l'image.

6- Affichage (Recall)

Permet d'afficher le programme, le nom de la station, le mode de l'image et l'horloge.

7- Menu

Utilisée pour sélectionner le menu désiré en mode TV.

8 - 11 ▲▼ Sélection des programmes Haut / Bas

Utilisées pour mettre en marche le téléviseur lorsqu'il est en mode Veille et pour sélectionner un programme ou une fonction dans les menus.

9 - 10 ◀▶ Réglage du volume Faible / Fort

Utilisées pour régler le niveau du son et pour régler les paramètres à l'intérieur d'un menu.

12- Mode

Permet de sélectionner l'un des quatre modes de paramètres du son.

13- OK/PRESET (Confirmation)

Utilisée pour valider votre sélection et réglages, pour lancer la recherche automatique et afficher la page sommaire en mode télétexte.

14- Touches Télétexte

Utilisées pour le télétexte. Pour des informations détaillées rappez vous à la section **Télétexte**.

15- Sleep

Utilisée pour sélectionner le sleep timer.

16-Zoom

Utilisé pour choisir le format d'image.

17-3D (Arrêt, Surround)

EMPLACEMENT & FONCTIONS DES COMMANDES

COMMANDES SUR FACE AVANT

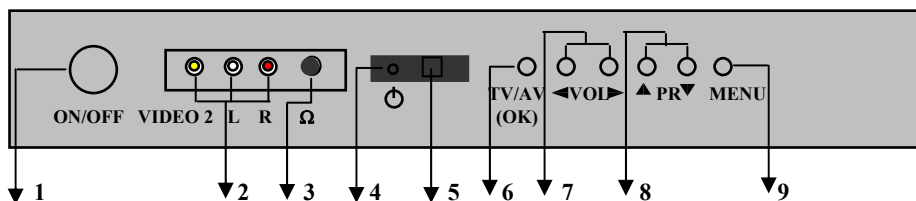

1- Power (Mise sous et hors tension)

Utilisée pour allumer et éteindre votre Téléviseur .

2- Entrée Audio Vidéo AV

Servent à brancher des appareils tel que Magnétoscope, Caméscope ou démodulateur Satellite à votre Téléviseur.

3- Prise pour Casque Ecouteur

Introduisez la fiche de votre casque écouteur.

4- Indicateur Mise en Veille

Indique si votre téléviseur est éteint, en mode Veille ou en marche. Il s'illumine brillamment quand l'appareil est en mode Veille et s'éteint lorsque l'appareil est en marche.

5- Détecteur de la Télécommande

Reçoit les rayons de votre télécommande.

6-TV/AV (OK)

Vous permet de passer du TV au mode AV et vice versa et pour sélectionner le jeu.

7- ◀▶ Réglage du volume Faible / Fort

Utilisées pour régler le niveau du son et pour régler les paramètres à l'intérieur d'un menu.

8- ▲▼ Sélection des programmes Haut / Bas

Utilisées pour mettre en marche le téléviseur lorsqu'il est en mode Veille et pour sélectionner un programme ou une fonction dans les menus.

9- MENU

Utilisé pour sélectionner le menu désiré en mode TV.

FONCTIONNEMENT DE BASE

Mise sous et hors Tension du Téléviseur

- 1- Pour mettre le téléviseur en marche appuyez sur la touche **POWER** sur la face avant.
- 2- Si l'appareil est en mode Veille allumez le en utilisant une des touches **POWER** , **▲▼** ou les touches numérotées de la télécommande.
- 3- Pour repasser en mode Veille, appuyez sur la touche **POWER** de la télécommande.
- 4- Pour mettre le téléviseur en hors tension, appuyez sur la touche **POWER** sur la face avant.

Remarque: Si vous débranchez le téléviseur en mode Veille, l'appareil s'allume en mode Veille lorsque vous le rebranchez.

Sélection des Programmes

Pour sélectionner un programme, utilisez les touches **▲▼** ou les touches numérotées.

Réglage du Volume

Pour régler le volume, utilisez les touches **◀ ▶**

Coupure du Son (momentanément)

Pour couper le son instantanément, appuyez sur la touche **MUTE** de la télécommande. Le symbole **✖** s'affiche sur votre écran. Pour restaurer le son appuyez sur la touche **MUTE** .

Sélection de la Langue pour Affichage sur Ecran.

Votre téléviseur vous donne la possibilité de choisir la langue qui vous convient pour la lecture des commandes et menus affichés sur l'écran. Nous vous conseillons de sélectionner la langue de votre choix dès l'installation de votre téléviseur.

- 1- Appuyez sur la touche **MENU** puis les touches **▲▼** pour sélectionner **FONCTIONS**.
- 2- Appuyer sur la touche **OK** pour afficher le menu **FONCTIONS**.
- 3- Appuyer sur la touche **OK** pour afficher le sous menu **LANGAGE** puis sélectionner la langue de votre choix avec les touches **◀ ▶** .
- 4- Appuyez sur la touche **OK** et toutes les indications à l'écran s'affichent en langue choisie.
- 5- Appuyer plusieurs fois sur la touche **MENU** pour revenir à l'image normale.

Sélection de Sourat EL FATIHA

Vous pouvez sélectionner **Sourat EL FATIHA** quand vous sélectionnez la langue Arabe.

- 1- Appuyez sur la touche jaune, **Sourat EL FATIHA** s'affiche.
- 2- Pour revenir à l'image normale appuyez encore une fois sur la touche jaune.

MENUS SUR ECRAN

Le dialogue avec votre téléviseur se déroule à l'aide de menus sur écran. Outre les fonctions disponibles, ces menus affichent aussi les touches qui permettent de les configurer.

Sélection des Menus

- 1- Appuyez sur la touche **MENU** puis sur les touches **▲▼** pour sélectionner chacun des menus.
- 2- Appuyez sur **OK** pour afficher chacun des menus.
- 3-Changez l'arrangement d'une fonction sur le sous menu ou le menu déroulant avec les touches **◀ ▶** ou **▲▼**.

Remarques:

- 1- En mode AV , le menu programmation n'est pas disponible.
- 2- En Télétexte , les menus ne sont pas disponibles.

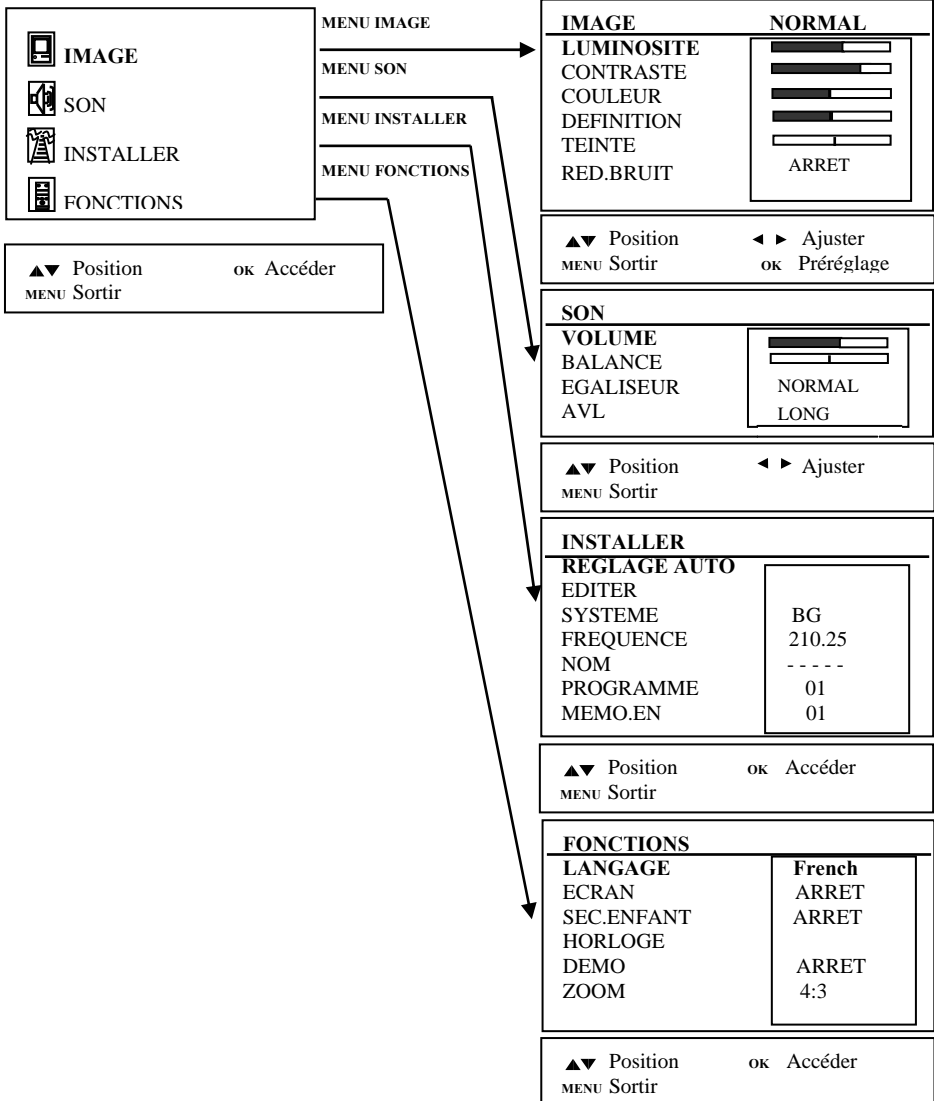

MEMORISATION DES CHAINES

Votre téléviseur peut mémoriser jusqu'à 200 chaînes numérotées de 0 à 199. Une fois les chaînes mémorisées vous pouvez les visualiser l'une après l'autre en utilisant les touches ▲▼ ou les touches numérotées. Vous avez la possibilité d'effectuer la programmation en mode automatique ou en mode manuel.

Programmation Automatique

cette méthode permet de mémoriser tous les programmes qui peuvent être reçus. Nous vous recommandons ce type de programmation lors de l'installation du téléviseur.

1- Appuyez sur la touche **MENU** puis les touches ▲▼ et la touche **OK** pour afficher le menu **INSTALLER**.

2- Sélectionnez **REGLAGE AUTO** avec les touches ▲▼ .

3- Appuyez sur la touche **OK** pendant une seconde pour lancer le **REGLAGE AUTOMATIQUE**.

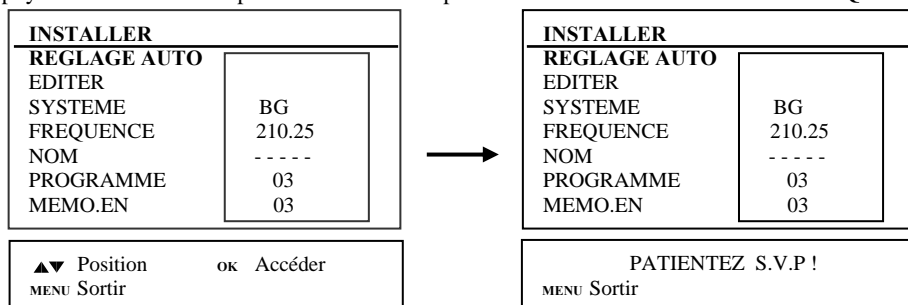

Toutes les chaînes pouvant être reçues sont mémorisées .Pour arrêter la programmation automatique , appuyez sur la touche **MENU**.

En fin de la programmation automatique, le mode **EDITION DES PROGRAMMES** apparaît sur l'écran , pour éditer le programme mémorisé rapportez vous à la section Edition des programmes.

Sélection de Système Son

1- Sélectionnez **SYSTEME** avec les touches ▲▼.

2- Définissez le système TV approprié avec les touche ◀ ▶.
(BG pour le moyen orient et l'Afrique.)

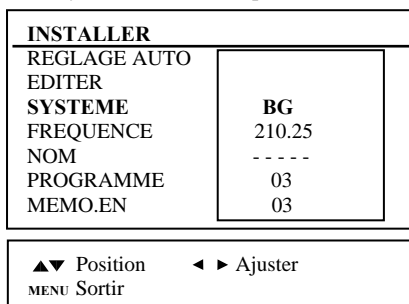

3- Appuyez plusieurs fois sur la touche **MENU** pour revenir à l'image normale .

MEMORISATION DES CHAINES

Programmation Manuelle

Ce mode de programmation vous permet de rechercher manuellement les chaînes et leurs affecter des numéros de votre choix .Vous avez aussi la possibilité d'attribuer un nom à cinq caractères à chaque programme ,ainsi le numéro de programme ,la fréquence du canal et le nom de la station sont affichés sur le menu **INSTALLER**.

INSTALLER	
REGLAGE AUTO	
EDITER	
SYSTEME	BG
FREQUENCE	210.25
NOM	-----
PROGRAMME	03
MEMO.EN	03

▲▼ Position	◀ ▶ Ajuster
MENU Sortir	0--9 Ajuster

Recherche du Canal

- 1-Sélectionnez la fonction **FREQUENCE** avec les touches ▲▼.
- 2-Appuyez sur les touches ◀ ▶ pendant une seconde pour lancer la recherche manuelle, celle ci s'arrête désqu'une chaîne est détectée.

Note : Vous pouvez aussi chercher directement la station souhaitée en entrant sa fréquence avec les touches numérotées.

INSTALLER	
REGLAGE AUTO	
EDITER	
SYSTEME	BG
FREQUENCE	471.25
NOM	-----
PROGRAMME	03
MEMO.EN	03

▲▼ Position. 0--9 Ajuster	◀ ▶ Rég.Fin
MENU Sortir	<<>> Recherche

Mise au Point FINE

Normalement vous n'aurez à utiliser cette fonction que si l'image est de mauvaise qualité.

- 1-Sélectionnez la fonction **FREQUENCE** avec les touches ▲▼.
- 2-Affinez le réglage de l'image et du son avec les touches ◀ ▶ dans un sens ou dans l'autre

Mémorisation

- 1-Si la station est celle désiré .appuyez sur les touches ▲▼ pour sélectionner **MEMO.EN** .Sélectionnez le numéro de programme désiré (0 à 199) par les touches ◀ ▶ ou les touches numérotées.
- 2-Appuyez sur la touche **OK** pour mémoriser. Le numéro de programme s'affiche en rouge.
- 3-Appuyez sur la touche **MENU** plusieurs fois pour revenir à l'image normale.

INSTALLER	
REGLAGE AUTO	
EDITER	
SYSTEME	BG
FREQUENCE	471.25
NOM	-----
PROGRAMME	03
MEMO.EN	03

▲▼Position 0--9 Ajuster	◀ ▶ Ajuster
MENU Sortir	ok Mémoriser

MEMORISATION DES CHAINES

Attribuer un Nom à une Chaîne

- 1-Appuyez sur les touches ▲▼ pour sélectionner **NOM**.
- 2-Sélectionnez la position de l'un de ces cinq caractères par les boutons ◀ ▶.
- 3-Appuyez sur les touches ▲▼ pour choisir les caractères +, -, , blanc, les chiffres 0 à 9 et les lettres de A à Z.
- 4-Répétez les étapes 2 à 3 pour d'autres positions.

INSTALLER	
REGLAGE AUTO	
EDITER	
SYSTEME	BG
FREQUENCE	471.25
NOM	■- - - -
PROGRAMME	03
MEMO.EN	03

▲▼ Ajuster	◀ ▶ Position
MENU Sortir	OK Mémoriser

Edition des Programmes

Cette fonction vous permet d'effacer ou de sauter des programmes mémorisés, ainsi que de déplacer des stations dans des numéros de programmes différents.

- 1-Sélectionnez **INSTALLER** par la touche **MENU** puis les touches ▲▼.
- 2-Appuyez sur la touche **OK** puis sélectionnez **EDITER** par les touches ▲▼.
- 3-Appuyez sur la touche **OK** pour afficher le sous menu correspondant.

INSTALLER	
REGLAGE AUTO	
EDITER	
SYSTEME	BG
FREQUENCE	471.25
NOM	- - - -
PROGRAMME	03
MEMO.EN	03

▲▼ Position	OK Accéder
MENU Sortir	



EDITER		
PR	NOM	CACHER
06	- - - -	□
05	- - - -	□
04	- - - -	□
03	- - - -	□
02	- - - -	□
01	- - - -	□
00	- - - -	□

● Cacher	● Déplacer	● Supprimer
MENU Sortir	▲▼ Position	

MEMORISATION DES CHAINES

Effacer un Programme :

1-Appuyez sur les touches ▲▼ pour positionner la ligne bleu sur le programme à effacer.

Déplacer un Programme :

1-Sélectionner un programme à déplacer avec les touches ▲▼.

2-Appuyer sur la touche verte.

3-Déplacer le curseur au numéro de programme désiré avec les touches ▲▼.

4-Appuyer sur la touche verte une deuxième fois.

Sauter un Programme :

1-Sélectionner le numéro de programme à sauter avec les touches ▲▼.

2-Appuyer sur la touche rouge , le programme sauté se marque par le symbole √.

Remarque :

Quand un programme est sauté cela signifie que vous ne pouvez pas le sélectionner par les touches▲▼ en mode TV. Si vous voulez accéder à ce programme utiliser les touches numérotées ou le tableau "EDITER". Appuyer plusieurs fois sur **MENU** pour revenir à l'image normale. Pour annuler le saut de programme, sélectionner ce programme et appuyer sur la touche rouge , Le symbole √ s'efface .

Copier un Programme :

1- Dans le Menu **INSTALLER**,Appuyez sur les touches ▲▼pour sélectionner **MEMO.EN**.

2- Appuyez sur les touches ◀ ▶ ou les touches numérotées pour copier le programme déjà mémorisé vers un autre numéro de programme.





3- Appuyez sur la touche **OK** pour mémoriser.

REGLAGE DE L'IMAGE

Sélection du Mode Image

1-Appuyez sur la touche **MENU** puis les touches **▲▼** pour sélectionner **IMAGE**.

2-Appuyez successivement sur la touche **OK** pour sélectionner l'un des trois modes de paramètres de l'image (Normal , Douce , Favori) affichés à droite en haut du tableau dans le menu **IMAGE**.

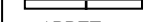
IMAGE	NORMAL
LUMINOSITE	
CONTRASTE	
COULEUR	
DEFINITION	
TEINTE	
RED.BRUIT	ARRET

▲▼ Position	◀ ▶ Ajuster
MENU Sortir	ok Préréglage

Réglage de l'image

Vous pouvez régler la lumière, le contraste, l'intensité des couleurs, la netteté de l'image et la teinte de l'image (pour le système NTSC) selon vos préférences.

1-Appuyez sur les touches **▲▼** pour sélectionner le paramètre que vous désirez régler.

2-Régler le niveau avec les touches **◀ ▶** .

Vous pouvez aussi rappeler vos paramètres préférés en appuyant sur la touche **NORMAL** du transmetteur jusqu'à l'affichage de l'image voulue (Favori , Douce , Normal).

3-Vous pouvez activer (**Marche**) ou désactiver (**Arrêt**) la fonction **REDUCTION BRUIT**.

4-Appuyez sur la touche **MENU** pour revenir à l'image normale.

REGLAGE DU SON

Contrôle Volume

Ajuster le volume avec les boutons **VOL +**, **-** sur le panneau de commande du téléviseur ou avec les touches ◀ ▶ du transmetteur. Vous pouvez aussi régler le niveau sonore avec les touches ◀ ▶ dans le menu **SON** en sélectionnant **VOLUME**.

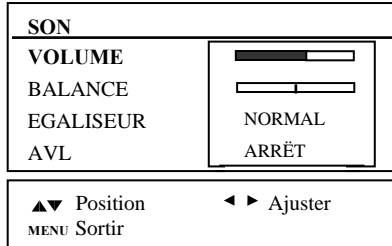

Balance

Dans le menu **SON**, sélectionner **BALANCE** avec les touches ▲▼ et ajuster la voie son de votre choix pour la sortie gauche et droite avec les touches ◀ ▶, la position centrale de la balance est indiquée par un trait rouge.

Réglage de la Fréquence Sonore

Vous pouvez régler les niveaux des bandes de fréquences sonores que vous préférez.

1-Dans le menu **SON** appuyez sur les touches ▲▼ pour sélectionner **EGALISEUR**.

2-Appuyez sur la touche **OK** pour afficher le sous menu **EGALISEUR**.

3-Sélectionnez la bande de fréquence avec les touches ◀ ▶.

4-Régler le niveau de la bande de fréquence avec les touches ▲▼.

Remarque : Ces réglages des niveaux de bandes sont mémorisées automatiquement dans le mode **FAVORI**.

5-Appuyez sur la touche **MENU** pour revenir à l'image normale.

Vous pouvez aussi rappeler le mode son désiré (Normal, Parole, Musique, Favori) avec la touche **MODE** de la télécommande.

Le Son Normale, Parole, Musique sont programmés en usine pour une bonne reproduction du son adapté à chaque type de programme et ne peuvent pas être modifier.

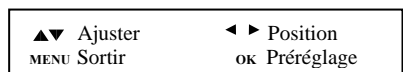
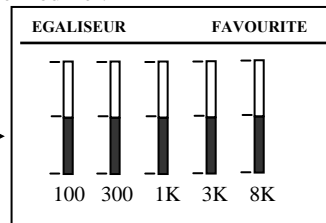
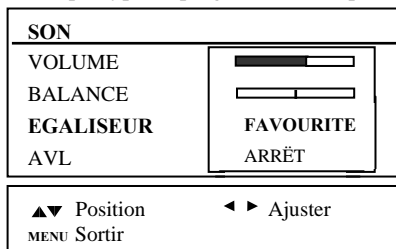

AVL

Cette fonction vous permet de garder un même niveau sonore pour tout les programmes mémorisés.

1- Dans le menu **SON** sélectionnez **AVL** avec les touches ▲▼.

2- Sélectionnez l'un des quatre niveaux de volume sonore (Arrêt, Court, Moyen et Long) avec les touches ◀ ▶.

3-Appuyez sur la touche **MENU** pour revenir à l'image normale.

Effet Sonore (Surround)

- Vous pouvez sélectionner l'effet **Surround** (SPATIAL) avec la touche **3D** du transmetteur.

- Pour désactiver cette fonction, appuyez une deuxième fois sur la même touche.

FONCTIONS

Fond Bleu et Rouge

Si vous activez la fonction bleu ou rouge ,l'écran devient bleu ou rouge en absence du signal.

FONCTIONS	
LANGAGE	French
ECRAN	BLEU
SEC.ENFANT	ARRET
HORLOGE	
DEMO	ARRET
ZOOM	4:3
<div style="display: flex; justify-content: space-between;"> ▲▼ Position ◀ ▶ Ajuster </div>	
MENU Sortir	

- 1-Appuyez sur la touche **MENU** et les ▲▼ touches pour sélectionner **FONCTIONS**.
- 2-Appuyez sur la touche **OK** pour afficher le menu **FONCTIONS**.
- 3-Appuyez sur les touches▲▼ pour sélectionner **ECRAN**.
- 4-Appuyez sur les touches◀ ▶pour changer la couleur de l'écran (bleu – rouge –arrêt).
- 5-Appuyez sur la touche **MENU** pour revenir à l'image normale.

Verrouillage de Sécurité pour Enfants

Votre téléviseur peut être régler de manière à ce que la télécommande soit indispensable pour contrôler ses différents fonctions .Cela permet d'interdire éventuellement l'utilisation du téléviseur.

FONCTIONS	
LANGAGE	French
ECRAN	BLEU
SEC.ENFANT	ARRET
HORLOGE	
DEMO	ARRET
ZOOM	4:3
<div style="display: flex; justify-content: space-between;"> ▲▼ Position. ◀ ▶ Mar./Arrêt </div>	
MENU Sortir	

- 1-Dans le menu **FONCTIONS** ,appuyez sur les touches ▲▼ pour sélectionner **SEC.ENFANT**.
 - 2-Choisir le paramètre **MARCHE** ou **ARRET** avec les touches ◀ ▶ de la télécommande pour activer ou désactiver la fonction verrouillage.
 - 3-Appuyez sur la touche **MENU** pour revenir à l'image normale.
- Lorsque la fonction verrouillage est activée, toute pression sur les boutons de la face avant ne fonctionne pas.

Réglage de L'horloge

- 1-Appuyez sur la touche **MENU** pour sélectionnez **FONCTIONS**.
- 2-Appuyez sur **OK** pour afficher le menu **FONCTIONS**.
- 3-Sélectionnez **HORLOGE** avec les touches▲▼ .

FONCTIONS	
LANGAGE	French
ECRAN	BLEU
SEC.ENFANT	ARRET
HORLOGE	
DEMO	ARRET
ZOOM	4:3
<div style="display: flex; justify-content: space-between;"> ▲▼ Position ok Accéder </div>	
MENU Sortir	



HORLOGE	
HORLOGE	-- : --
REVEIL	
PR.. REVEIL	04
PR . HORLOGE	05

<div style="display: flex; justify-content: space-between;"> ▲▼ Position 0...9 Ajuster </div>	
MENU Sortir	

FONCTIONS

4-Appuyez sur la touche **OK** pour sélectionnez le sous menu **HORLOGE**.

5-Appuyez sur les touches numérotées de **0** à **9** pour régler l'heure et les minutes.

Si le réglage de l'horloge n'est pas fait, vous pouvez la régler par "**PR.HORLOGE**" d'un canal qui a un signal texte.

L'heure actuelle du canal texte sera automatiquement réglée.Si le réglage de l'heure est déjà fait , l'horloge ne sera pas modifiée en agissant comme décrit ci dessus.

Allumage Automatique (Réveil)

Le téléviseur s'allumera automatiquement au numéro du **PR .REVEIL** et à l'heure **REVEIL**.

HORLOGE	
HORLOGE	11 : 11
REVEIL	06 : 00
PR.. REVEIL	04
PR . HORLOGE	05

▲▼ Position	◀ ▶ Mar./Arrêt
MENU Sortir	0...9 Ajuster

1-Selectionnez **REVEIL** avec les touches▲▼.

2-Appuyez sur les touches ◀ ▶ pour activer cette fonction et régler l'heure et les minutes avec les touches numérotées (0 à 9).

La fonction **REVEIL** ne peut être sélectionner que lorsque l'horloge est réglée.

Heure de la Prière

Vous pouvez régler l'heure de la prière, si vous régler votre **OSD** en langue **ARABE** ou **PERSE** (Voir Partie Arabe).

Auto Démonstration

Pour revoir tous les menus de ce produit :

1-Dans le menu **FONCTIONS** , appuyez sur les touches ▲▼ pour sélectionner **DEMO**.

2-Appuyez sur les touches ▶ pour lancer la démonstration de tous les menus.

FONCTIONS	
LANGAGE	French
ECRAN	BLEU
SEC.ENFANT	ARRET
HORLOGE	
DEMO	ARRET
ZOOM	4:3

▲▼ Position	◀ ▶ Mar./Arrêt
MENU Sortir	

3-Appuyez sur la touche **MENU** pour arrêter cette fonction.

FONCTIONS

Format d'Image (ZOOM)

1-Dans le menu **FONCTIONS**,sélectionnez **ZOOM** avec les touches▲▼ .

2-Sélectionnez l'un des trois modes de format d'image (4:3 , 14:9 , 19:9) avec les touches ◀ ▶.

FONCTIONS	
LANGAGE	French
ECRAN	BLEU
SEC.ENFANT	ARRET
HORLOGE	
DEMO	ARRET
ZOOM	4:3
▲▼ Position ◀ ▶ Ajuster	
MENU Sortir	



Remarque : Quand le format d'image fixé par la touche **ZOOM** de la télécommande est **AUTO** , la fonction **ZOOM** sur le menu **FONCTIONS** est activée.

Sleep Timer

Cette fonction permet au téléviseur de commuter automatiquement en mode veille après que le temps prédéfini soit écoulé.

1-Appuyez sur la touche  pour sélectionner le temps d'extinction désiré.

PR 03 -----
NORMAL
<div style="display: flex; align-items: center; justify-content: center;"> <div style="width: 20px; height: 10px; background-color: black; margin-right: 5px;"></div> ARRET </div>

Si vous appuyez une seule fois sur la touche , le symbole  ARRET s'affiche sur l'écran.Si vous appuyez une autre fois sur cette touche le temps augmente par pas de 20 minutes

ARRET -20 -40 -60 -80 -100 -120 ARRET. Une fois le temps est pré réglée et la minuterie commence à décompter, si vous appuyez sur la touche , le temps restant s'affiche sur l'écran. Une fois le temps écoule , le TV s'éteint en mode veille et cette fonction s'annule.

Pour annuler la fonction SLEEP TIMER appuyez plusieurs fois sur la touche , jusqu'à sélectionner ARRET.

JEUX

1-Introduction

OTHELLO est un jeu de stratégie à deux joueurs. **OTHELLO** se joue sur un damier de **8x8**.

Le premier joueur prenant les jetons verts , l'autre jaunes.

Le but du jeu est de retourner le plus grand nombre possible de jetons de votre adversaire à votre couleur sans que l'adversaire vous prennent vos jetons.

2-Règlement

La configuration initiale avant démarrage du jeu est :

Les verts commencent en premier. Chaque joueur à tour de rôle dépose un jeton sur le damier à moins qu'un joueur ou les deux ne peut plus jouer , alors l'autre peut jouer de nouveau .Le jeu s'arrête lorsque aucun joueur ne peut plus déplacer ces jetons et le vainqueur est celui qui a le plus de jetons de sa propre couleur.

Maintenant comment déposer le jeton sur le damier :

L'idée est de déposer un jeton de sa propre couleur dans une case , seulement et seulement s'il y a au moins un disque de couleur différente juste à côté et qu'il y a un jeton de sa propre couleur à l'extrémité de cet alignement par exemple au début de ce jeu , le vert peut jouer dans les cases suivantes marquées par x.

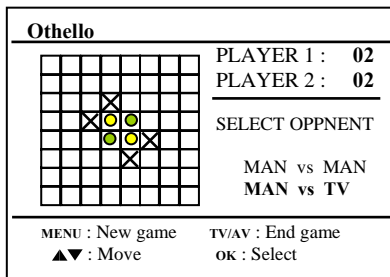
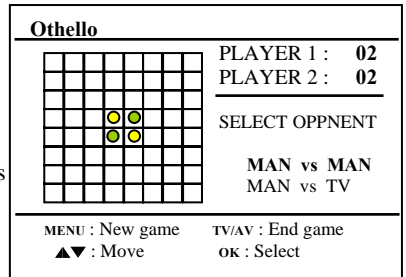

3-Comment jouer

1-Appuyez plusieurs fois sur la touche TV/AV (F5) pour sélectionner le jeu.

2-Appuyez sur les touches ▲▼ pour choisir le mode de jeu : Man (Homme) vs Man (Homme) ou Man vs TV.

3-Appuyez sur la touche OK.

4-Appuyez sur les touches ▲▼ pour sélectionner le niveau de jeu quand votre adversaire est TV.

Il y a trois niveaux à sélectionner :

- 1- Easy (facile)
- 2- Medium (moyen)
- 3- Hard (difficile)

5-Appuyez sur la touché OK pour commencer le jeu.

Quand le jeu commence , le joueur1 joue avec les jetons verts et le joueur2 avec les jetons jaunes.C'est le joueur1 qui joue le premier.



6-A l'aide des touches ▲▼ , ◀ ▶ déplacer votre case verte à l'extrémité de l'alignement des jetons verts et jetons jaunes , puis appuyez sur la touche **OK**.

7-Pour recommencer le jeu , appuyez sur la touche **MENU**.

8-Pour quitter le jeu , appuyez sur la touche TV/AV.

TELETEXTE

Le télétexte est un service gratuit diffusé par la plupart des chaînes de télévision. Il propose des informations de dernières minutes concernant les actualités, la météo, les programmes TV, les valeurs de la bourse, ainsi que de plusieurs autres sujets.

Le décodeur télétexte de ce téléviseur est compatible avec les systèmes **SIMPLE**, **TOP** et **FASTEXT**. Le télétexte **SIMPLE** standard contient un certain nombre de pages que l'on peut sélectionner en tapant directement le numéro correspondant. **TOP** (Table Of Pages) et **FASTEXT** offrent des méthodes de sélection de page plus modernes, vous permettant d'afficher une page sans connaître son numéro. Pour activer le télétexte, appuyez sur la touche . Deux numéros de page, le nom de la chaîne, la date et l'heure sont alors affichés sur la première ligne de l'écran. Le premier numéro de page indique votre sélection, tandis que le second indique le numéro de la page actuellement affichée. Pour désactiver le télétexte, appuyez sur la touche . Le téléviseur réaffiche le mode précédent. Le téléviseur est en télétexte **SIMPLE**, **TOP** ou **FASTEXT**.

Mode SIMPLE

Sélection des Pages

1- Tapez les trois chiffres correspondant au numéro de la page avec les touches numérotées de la télécommande.

Si vous tapez un mauvais chiffre, complétez le numéro erroné et recommencez afin de sélectionner le numéro correct.

2- Pour sélectionner la page précédente ou la page suivante, vous pouvez utiliser les touches **▲▼**.

Mode TOP

Le guide utilisateur situé en bas de l'écran affiche quatre zones colorées en rouge, vert, jaune et bleu. La zone jaune désigne le groupe suivant, la zone bleue désigne le bloc suivant.

Sélection des Blocs , Groupes et Pages

1- La touche bleu permet de passer d'un bloc au suivant.

2- La touche jaune permet de passer au groupe suivant (avec fin de page automatique au bloc suivant).

3- La touche verte permet d'afficher la page suivante (avec fin de page automatique au groupe suivant). Vous pouvez également utiliser la touche **▲**.

4- La touche rouge permet de revenir en arrière. Vous pouvez également utiliser la touche **▼**.

Sélection Directe des Pages

En mode TOP, comme en mode SIMPLE, vous pouvez sélectionner une page télétexte en tapant les trois chiffres correspondant à son numéro avec les touches numérotées.

Mode FASTEXT

Les pages télétexte sont codées en fonction des cases colorées figurant en bas de l'écran. Pour sélectionner une page, il suffit d'appuyer sur la touche de couleur correspondante.

Sélection des Pages

1- Sélectionnez la page d'index en appuyant sur la touche .

2- Sélectionnez les pages codées en appuyant sur la touche de couleur correspondante

3- vous pouvez sélectionner une page télétexte en tapant les trois chiffres correspondant à son numéro avec les touches numérotées.

FONCTIONS SPECIALES

Informations Cachées

Certaines pages contiennent des informations cachées (solutions des devinettes ou d'énigmes par exemple). Une simple pression sur la touche permet d'afficher les informations cachées. Une seconde pression sur la même touche cache à nouveau les informations.



Expansion Taille (P.SIZE)

Cette fonction permet de doubler la taille des caractères sur l'écran. Une simple pression sur la touche agrandit la moitié supérieure de la page. Une deuxième pression agrandit la moitié inférieure de la page. Une troisième pression restaure l'affichage initial.

TELETEXTE

Mise à Jour

Cette fonction permet d'afficher l'image TV, pendant la recherche d'une page télétexte.

Le symbole  apparaît alors dans le coin supérieur gauche de l'écran. Lorsque la page mise à jour est disponible, le symbole  est remplacé par le numéro de la page. Appuyez sur cette touche pour visualiser la page télétexte mise à jour.

Stop (HOLD)

Plusieurs sous pages peuvent être groupées sous un seul numéro de page. Ces sous pages défilent à un intervalle de temps défini par la station reçue. La présence de sous pages est indiquée par un rapport de chiffres (exemple : 3/6 signifie que la sous page 3 d'un total de 6 sous pages est affichées sur l'écran). Si vous voulez lire lentement la sous page voulue, appuyez sur la touche  pour arrêter le défilement. Appuyez de nouveau sur cette touche pour lancer le défilement.

Appel Direct des Sous Pages

Appuyez sur la touche . A l'extrême haut gauche du coin s'affiche le numéro de page « S. . . ».

Entrez directement le numéro de sous page à l'aide des touches de 0 à 9. Après quelques secondes la sous page est affichée.

Pour sortir appuyez de nouveau sur la touche .

Remarque :

En mode télétexte, en appuyant successivement sur la touche **MENU**, le volume ou la lumière s'affiche en bas de l'écran, Vous pouvez régler leurs niveaux avec les touches ◀ ▶.

BRANCHEMENTS EXTERNES

Vous pouvez raccorder à votre téléviseur d'autres appareils externes (magnétoscope, caméscope, etc.)

A-Via la Prise de l'Antenne

1. Raccordez la sortie **RF** du magnétoscope à la prise d'antenne située à l'arrière du téléviseur .
2. Raccordez le câble de l'antenne à l'entrée **RF** du magnétoscope .
3. Affectez au canal vidéo de votre magnétoscope le numéro de programme de votre choix , en suivant la procédure décrite dans la section programmation manuelle.
4. Sélectionnez le numéro de programme affecté au canal vidéo.
5. Appuyez sur la touche de lecture (**PLAY**) du magnétoscope .

B- Prises d'Entrée Audio / Vidéo

1. Raccordez les prises de sortie audio / vidéo du magnétoscope aux prises d'entrée audio / vidéo du téléviseur .
2. Appuyez sur la touche **TV/AV** () pour sélectionner **AV2**.
3. Appuyez sur la touche de lecture (**PLAY**) du magnétoscope , l'image lue sur le magnétoscope apparaît à l'écran.

C-Via la Prise Péritel

1. Raccordez la prise péritel du magnétoscope au connecteur péritel à l'arrière du téléviseur .
2. Appuyez sur la touche de lecture (**PLAY**) du magnétoscope. Appuyez sur la touche **TV/AV** de la télécommande pour sélectionner **AV1** , l'image lue sur le magnétoscope apparaît à l'écran .

Vous pouvez également enregistrer sur cassette vidéo les programmes reçus par le téléviseur avec les prises de sortie Audio/Vidéo.

D-Sortie Pour Casque Ecouteur :

- 1-Reliez votre casque écouteur à la fiche située sur la face avant du produit .
- 2-Réglez le volume en utilisant les touches ◀ ▶ .

Remarque : Les signaux de type **RVB** (rouge , vert et bleu) ne peuvent être appliqués que sur la prise péritel. Ces signaux sont transmis par exemple par un ordinateur, un décodeur de TV à péage, un jeu ou un lecteur photo CD etc ...

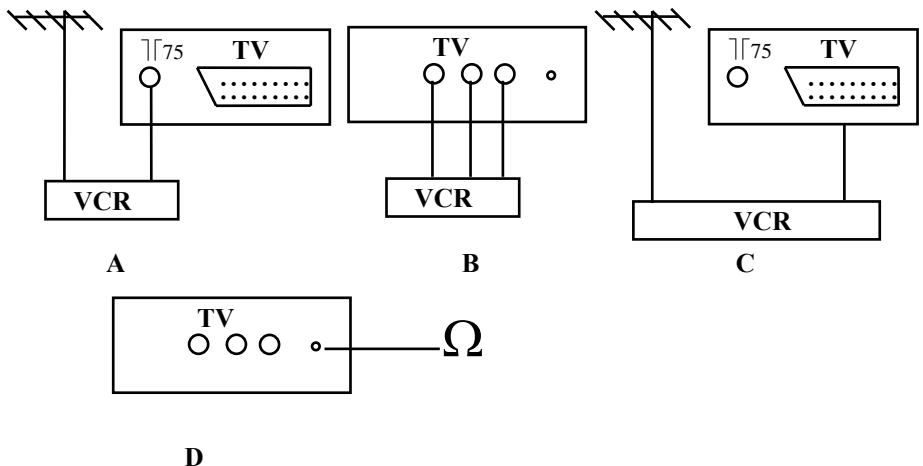

CARACTERISTIQUES PRINCIPALES

CARACTERISTIQUES GENERALES

ACMS (Système de Mémorisation Automatique des Canaux).

Accès Direct Par Fréquence De Canal.

Edition Des Programmes à trois fonctions.

Attribution De Nom à Cinq Caractères à la chaîne.

Auto Démonstration.

Menu à double fenêtres.

Affichage Sur Ecran en plusieurs langues.

Verrouillage Enfants.

AVL (Niveau Sonore Egal Pour Tout les Programmes).

Surround.

PSM : Mémorisation des Paramètres de L'image.

SSM : Mémorisation des Paramètres du Son.

Zoom.

Fond Bleu et Rouge.

AV Stéréo.

Egaliseur Graphique.

Horloge.

Démarrage Programme (**ON TIMER**).

Extinction et Allumage Digitale Sonorisé.

Affichage **Sourat El Fatiha**.

Programmation des cinq temps de prière de la journée.

Un Jeu (**OTHELLO**).

Télétexte.

Sleep Timer.

Prise Pour Casque Ecouteur.

Prise Péritel Complète (Audio/Vidéo et RVB)

CARACTERISTIQUES TECHNIQUES

ALIMENTATION SECTEUR: 54-280VAC, 50Hz

CONSOMMATION : 54 W MARCHE
0.5W VEILLE

SYSTEMES DE RECEPTION: PAL/SECAM BG/DK/I
NTSC en AV

BANDES DE RECEPTION : VHF/UHF et HYPER BANDE

SORTIE AUDIO : 2x4.5W 8.5% de distorsion

