

INSTALLATION

Mise sous tension

Vérifiez que votre voltage correspond au voltage indiqué sur la plaque signalétique sur l'arrière du poste. Branchez votre appareil uniquement sur un courant alternatif. S'il y a des éclairs d'orage ou des coupures de courant, débranchez le câble d'antenne et la prise du secteur.

Avertissement

Pour éviter les risques d'incendie et d'électrocution, n'exposez pas votre téléviseur à la pluie ou à l'humidité.

Entretien

N'ôtez jamais le cache arrière de votre téléviseur. Vous pourriez être exposés à un voltage très élevé ou autres dangers. Si l'appareil ne fonctionne pas, débranchez le et contactez votre revendeur.

Antenne

Une antenne doit être raccordée à la prise marquée par  75 située à l'arrière de votre téléviseur. Pour améliorer la réception, il est conseillé d'utiliser une antenne extérieure.

Emplacement

Placez votre téléviseur de manière à ce que l'écran ne reçoit pas directement la lumière du soleil ou d'une lampe. Evitez dans la mesure du possible d'exposer votre appareil à des vibrations, à l'humidité, à la poussière et/ou à la chaleur. Veillez aussi à choisir une position où l'air peut circuler librement. Ne bouchez pas les ouvertures prévues sur le cache arrière de votre téléviseur. Elles sont destinées à la ventilation de votre appareil.

Installation des piles

Le boîtier de la télécommande fonctionne avec deux piles de type AAA. Ouvrez le couvercle du boîtier de manière à pouvoir accéder au compartiment des piles. Pour installer les piles respectez la polarité indiquée par des repères(+) et (-) à l'intérieur du compartiment.

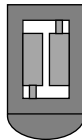

Remarque: Pour éviter toute détérioration due à une fuite, retirez les piles du compartiment si vous n'utilisez pas la télécommande pendant une durée prolongée.

EMPLACEMENT & FONCTIONS DES COMMANDES

Toutes les fonctions de cet appareil peuvent être exécutées à partir du boîtier de la télécommande. Certaines sont également accessibles à partir des touches situées sur la face du téléviseur.

LE BOITIER DE LA TELECOMMANDE

Avant de faire fonctionner la télécommande, n'oubliez pas d'installer des piles dans le compartiment prévu à cet effet.

1-POWER (Mise sous et hors tension)

Utilisée pour passer en mode Veille lorsque votre téléviseur est en marche ou pour l'allumer lorsqu'il est en mode Veille.

2-TOUCHES NUMEROTEES

Utilisée pour mettre en marche le téléviseur lorsque le dernier est en mode veille ou pour sélectionner directement un programme.

3-MENU

Utilisée pour sélectionner le menu désiré en mode TV et pour effacer le menu de l'écran

4-EYE (En Option)

5- ▲ ▼ Sélection des programmes Haut / Bas

Utilisées pour mettre en marche le téléviseur lorsqu'il est en mode Veille et pour sélectionner un programme ou une fonction dans les menus.

- ◀▶ Réglage du volume Faible / Fort

Utilisées pour régler le niveau du son et pour régler les paramètres à l'intérieur d'un menu.

- OK (Confirmation)

Utilisée pour valider votre sélection et réglages et pour afficher le mode actuel.

6-Q.VIEW

Utilisé pour revenir au programme précédent visualisé.

7- PSM (Mémorisation des paramètres de l'image)

Utilisée pour rappeler les paramètres de l'image que vous avez choisis ou déjà mémorisés.

8-FAVOURITE

Utilisée pour sélectionner les programmes favoris.

9- TURBO PICTURE/SOUND

Utilisée pour activer ou désactiver la fonction Turbo Son et Image.

10- MUTE (Coupure de Son)

Utilisée pour couper ou remettre le son instantanément.

11- TV/AV

Utilisée pour passer du mode TV au mode AV et vis versa.

12-I/II (option).

13-LIST

Affiche la table des programmes.

14-SLEEP

Utilisée pour sélectionner le sleep timer.

EMPLACEMENT & FONCTIONS DES COMMANDES

15-SSM (Mémorisation des paramètres du son)

Utilisée pour rappeler les paramètres du son que vous avez choisis ou déjà mémorisés.

COMMANDES SUR FACE AVANT

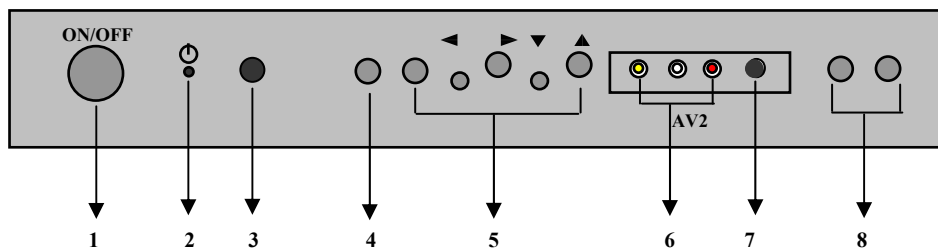

1-POWER (Mise sous et hors tension)

Utilisée pour allumer et éteindre votre Téléviseur.

2-Indicateur Mise en Veille

Indique si votre téléviseur est éteint, en mode Veille ou en marche. Il s'illumine brillamment quand l'appareil est en mode Veille et s'obscurcit lorsque l'appareil est en marche.

3-Détecteur de la Télécommande

Reçoit les rayons de votre télécommande.

4-MENU

Pour sélectionner le menu.

5- OK (Confirmation)

Utilisée pour valider votre sélection et réglages et pour afficher le mode actuel.

- ▲▼ Sélection des programmes Haut / Bas

Utilisées pour mettre en marche le téléviseur lorsqu'il est en mode Veille et pour sélectionner un programme ou une fonction dans les menus.

- ◀▶ Réglage du volume Faible / Fort

Utilisées pour régler le niveau du son et pour régler les paramètres à l'intérieur d'un menu.

6-Entrée Audio Vidéo AV

Servent à brancher des appareils tel que Magnétophone, Caméscope ou démodulateur Satellite à votre Téléviseur.

7-Prise pour Casque Ecouteur

Introduisez la fiche de votre casque écouteur.

8-TURBO SON / IMAGE (option).

Utilisés pour activer ou désactiver la fonction Turbo Son / Image .

FONCTIONNEMENT DE BASE

Mise Sous et Hors Tension du Téléviseur

- 1-Pour mettre le téléviseur en marche appuyez sur le bouton **POWER** sur la face avant.
- 2-Si l'appareil est en mode Veille allumez le en utilisant une des touches **POWER**, **▲▼**, **TV/AV** ou les touches numérotées de la télécommande.
- 3-Pour repasser en mode Veille, appuyez sur la touche **POWER** de la télécommande.
- 4-Pour mettre le téléviseur en hors tension, appuyez sur la touche **POWER** sur la face avant.

Remarque: Si vous débranchez le téléviseur en mode Veille, l'appareil s'allume en mode Veille lorsque vous le rebranchez.

Sélection des Programmes

Pour sélectionner un programme, utilisez les touches **▲▼** ou les touches numérotées.

Réglage du Volume

Pour régler le volume, utilisez les touches **◀ ▶**.

Coupure du Son (momentanément)

Pour couper le son instantanément, appuyez sur la touche **MUTE** de la télécommande. Le symbole  s'affiche sur votre écran. Pour restaurer le son appuyez sur la touche **MUTE** ou les touches **◀ ▶**.

Retour au Programme Précédent (Q.VIEW)

Pour revenir instantanément au précédent programme visualisé, appuyez sur la touche **Q.VIEW**.

Sélection de la Langue pour Affichage sur Ecran

Votre téléviseur vous donne la possibilité de choisir la langue qui vous convient pour la lecture des commandes et menus affichés sur l'écran. Nous vous conseillons de sélectionner la langue de votre choix dès l'installation de votre téléviseur.

- 1-Appuyez sur la touche **MENU** puis sur la touche **▲▼** pour avoir le menu Fonctions Spéciales.
- 2-Appuyez sur la touche **▶** et la touche **▲▼** pour sélectionnez **Langue**.
- 3-Appuyez sur la touche **▶** puis sélectionnez la langue de votre choix avec la touche **▲▼**. Toutes les indications à l'écran s'affichent en langue choisie.
- 4-Appuyez sur la touche **MENU** plusieurs fois pour revenir à l'image normale.

MENUS SUR ECRAN

Le dialogue avec votre téléviseur se déroule à l'aide de menus sur écran. Outre les fonctions disponibles, ces menus affichent aussi les touches qui permettent de les configurer.

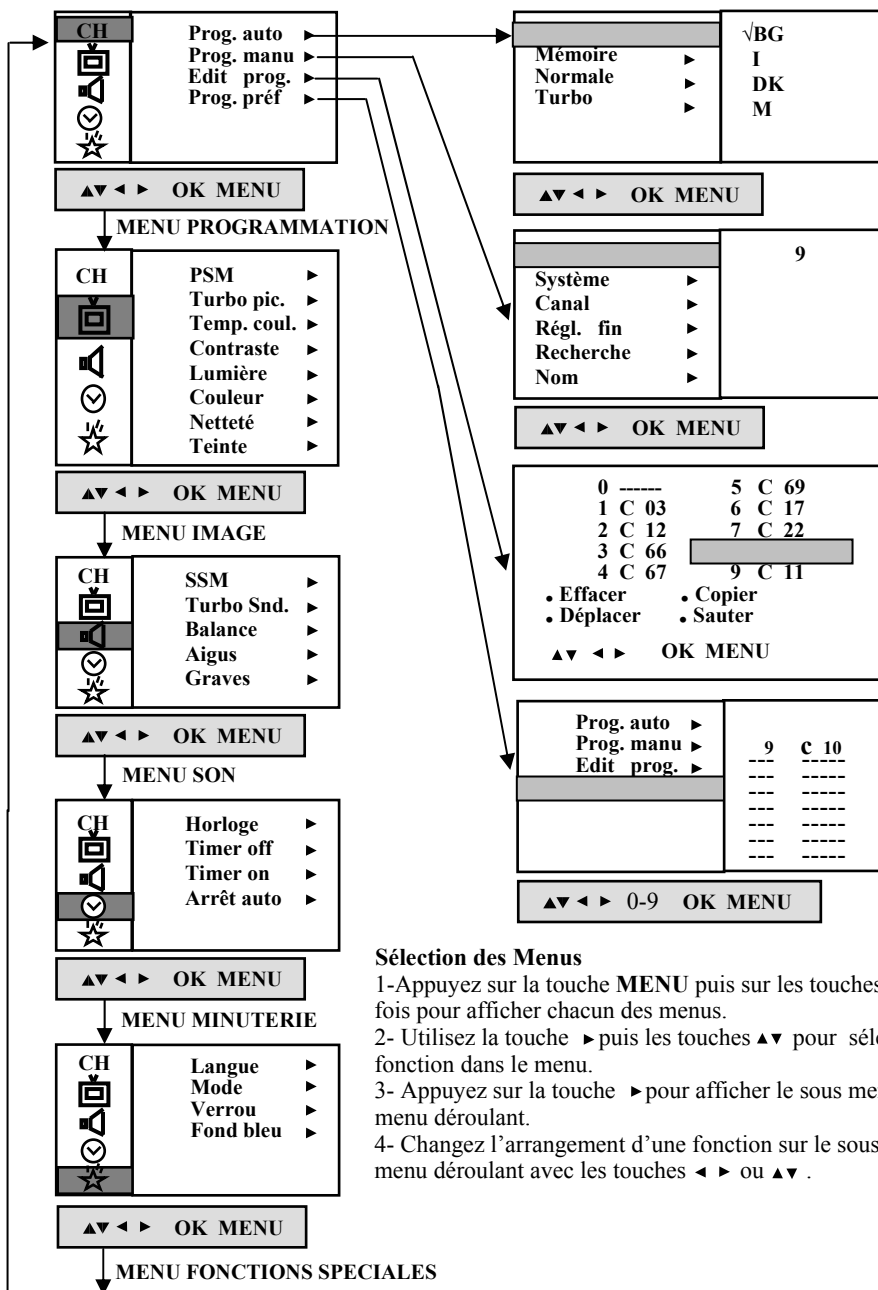

Sélection des Menus

- 1- Appuyez sur la touche **MENU** puis sur les touches **▲▼** plusieurs fois pour afficher chacun des menus.
- 2- Utilisez la touche **▶** puis les touches **▲▼** pour sélectionner une fonction dans le menu.
- 3- Appuyez sur la touche **▶** pour afficher le sous menu ou le menu déroulant.
- 4- Changez l'arrangement d'une fonction sur le sous menu ou le menu déroulant avec les touches **◀▶** ou **▲▼**.

MEMORISATION DES CHAINES

Votre téléviseur peut mémoriser jusqu'à 100 chaînes numérotées de 0 à 99. Une fois les chaînes mémorisées vous pouvez les visualiser l'une après l'autre en utilisant les touches ▲▼ ou les touches numérotées. Vous avez la possibilité d'effectuer la programmation en mode automatique ou en mode manuel.

Programmation Automatique

cette méthode permet de mémoriser tous les programmes qui peuvent être reçus. Nous vous recommandons ce type de programmation lors de l'installation du téléviseur.

1-Appuyez sur la touche **MENU** pour afficher le menu Programmation.

2-Appuyez sur la touche ► puis sur les touches ▲▼ pour sélectionner **Prog. Auto.**

3-Appuyez une deuxième fois sur la touche ► pour afficher le sous menu Prog. Auto.

	√BG
Mémoire ►	I
Normale ►	DK
Turbo ►	M

▲▼ ◀ ▶ OK MENU

4-Appuyez sur la touche ►. Sélectionnez **Système** avec les touches ▲▼ .

Sur le sous menu système : **BG** pour l'ALGERIE.

5-Appuyez sur **OK** ou sur la touche ◀ .

6-Sélectionnez **Mémoire** avec les touches ▲▼ .

7-Appuyez sur la touche ►. Sélectionnez le premier numéro de programme à l'aide des touches ◀ ▶ ou les touches numérotées.

Pour un numéro à un chiffre, tapez « 0 » d'abord (Exemple : 05 pour 5).

8-Appuyez sur la touche **OK**.

9-Sélectionnez **Normale** ou **Turbo** avec les touches ▲▼ .

Système ►	C 01(BG)
Mémoire ►	
Turbo ►	
7	52%

MENU

Système ►	C 01(BG)
Mémoire ►	
Normale ►	
7	52%

MENU

Remarques:

- a/ La recherche normale mémorise automatiquement toutes les stations dans tous les systèmes.
- b/ La recherche turbo est beaucoup plus rapide mais ne mémorise que les stations dans le système sélectionné.
- c/ si le signal mémorisé a une qualité de son médiocre, lancez de nouveau la recherche en utilisant la programmation manuelle.

10-Lancez la programmation automatique en appuyant sur la touche ► .

Toutes les chaînes pouvant être reçues sont mémorisées. Pour arrêter la programmation automatique appuyez sur la touche **MENU**. En fin de la programmation automatique , le menu Edit. Prog apparaît sur l'écran. Pour éditer les programmes mémorisés, rappez vous à la section Edition des Programmes

11-Appuyez sur la touche **MENU** plusieurs fois pour revenir à l'image normale.

MEMORISATION DES CHAINES

Défilement Automatique des Chaînes Mémorisées

Pour faire défiler automatiquement tout les programmes mémorisés ,appuyer sur la touche ▲ ou ▼ pendant environ 3 secondes. Pour l'arrêter, appuyez sur n'importe quelle touche.

Programmation Manuelle

Ce mode de programmation vous permet de rechercher manuellement les chaînes et leurs affecter des numéros de votre choix. Vous avez aussi la possibilité d'attribuer un nom à cinq caractères à chaque programme.

1-Appuyez sur la touche **MENU** pour afficher le menu Programmation.

2-Sélectionnez **Prog. manu** avec la touche ► puis les touches ▲▼.

3-Appuyez sur la touche ► pour afficher le sous menu Prog. manu.

	9
Système ►	
Canal ►	
Régl. fin ►	
Recherche ►	
Nom ►	

▲▼ ◀ ▶ OK MENU

4- Sélectionnez **Mémoire** avec les touches ▲▼.

5- Sélectionnez le N° du programme avec la touche ► choisissez le N° (de 0 à 99) désiré avec les touches ◀ ► ou bien les touches numérotées.

Tout numéro inférieur à 10 est introduit avec un 0 ou (00) devant lui. Exemple (05 ou 005 pour 5).

6- Appuyez sur la touche **OK**.

7- Sélectionnez **Système** avec la touche ▲▼.

8- Définissez un système à l'aide de la touche ► puis les touches ▲▼.

(**BG** pour l'ALGERIE).

9- Appuyez sur la touche **OK** ou la touche ◀ .

10- Sélectionnez **Canal** avec les touches ▲▼.

11- Appuyez sur la touche ► puis les touches ▲▼ pour sélectionner **V/UHF** ou **Câble** .

Vous pouvez entrer directement le numéro du canal (de 1 à 69) avec les touches numérotées

12- Appuyez sur la touche **OK** ou la touche ◀ .

13- Sélectionnez **Recherche** avec les touches ▲▼.

14-Appuyez sur les touches ◀ ► pour lancer la recherche dans un sens ou dans l'autre. Celle ci s'arrête dès qu'une chaîne est détectée.

15- Appuyez sur la touche **OK** pour mémoriser. Le message Mémorisé s'affiche à l'écran.

16- Pour mémoriser d'autres chaînes ,répéter les étapes de 4 à 15.

17- Appuyez sur la touche **MENU** plusieurs fois pour revenir à l'image normale.

	9
Système ►	
Canal ►	
Régl. fin ►	
Recherche ►	
Nom ►	

Mémorisé

MEMORISATION DES CHAINES

Attribuer un Nom à une Chaîne

- 1-Répétez les étapes de 1 à 3 de la programmation manuelle.
- 2-Appuyez sur les touches ▲▼ pour sélectionner **Nom**.
- 3-Appuyez sur la touche ►.
- 4-Appuyez sur la touche ▲ vous pouvez choisir les caractères +,-,blanc, les chiffres 0 à 9,et les lettres de A à Z .Par la touche▼ vous pouvez sélectionner dans l'autre sens.
- 5-Sélectionnez la position suivante par la touche ◀ ▶ et choisir le caractère voulu par la même manière que précédemment et ainsi de suite.
- 6-Appuyez sur la touche **OK**.
- 7-Appuyez sur la touche **MENU** plusieurs fois pour revenir à l'image normale.

Edition des Programmes

Cette fonction vous permet d'effacer ou de sauter des programmes mémorisés. Ainsi que de déplacer des stations dans des numéros de programmes différent ou insérer une station vide dans un programme sélectionné.

- 1-Appuyez sur la touche **MENU** Pour sélectionner le menu Programmation.
- 2-Sélectionnez **Edit prog.** par la touche ► puis les touches ▲▼.
- 3-Appuyez sur la touche ► pour afficher le sous menu correspondant.

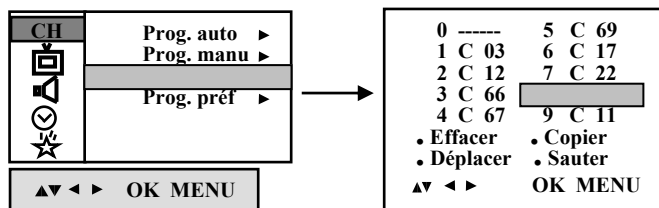

Effacer un Programme

- 1-Sélectionnez le programme à effacer par les touches ▲▼ ou ◀ ▶.
- 2-Appuyez sur la touche rouge deux fois. Le programme sélectionné est effacé, tous les programmes suivants sont décalés vers le haut.

Copier un Programme

- 1-Sélectionnez le programme à copier avec les touches ▲▼ ou ◀ ▶.
- 2-Appuyez sur la touche vert .Tous les programmes suivants sont décalés vers le bas.

Déplacer un Programme

- 1-Sélectionnez le programme à déplacer avec les touches ▲▼ ou ◀ ▶.
- 2-Appuyez sur la touche jaune.
- 3-Déplacez le curseur au numéro de programme désiré avec les touches ▲▼ ou ◀ ▶.
- 4-Appuyez sur la touche jaune une deuxième fois.

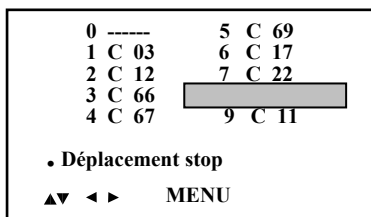

MEMORISATION DES CHAINES

Sauter un Programme

- 1- Sélectionnez le numéro de programme à sauter avec les touches ▲▼ ou ◀ ▶ .
- 2- Appuyez sur la touche bleu .Le programme sauté vire au bleu.
Pour annuler le saut de programme, appuyez sur la touche bleu une deuxième fois.
- 3- Appuyez sur la touche **MENU** plusieurs fois pour revenir à l'image normale.

Remarque:

Quand un programme est sauté cela signifie que vous ne pouvez pas le sélectionner par les touches ▲▼ en mode TV. Si vous voulez accéder à ce programme utiliser les touches numérotées ou le tableau de " l'édition de programme ".

Chaînes Préférées

Cette fonction vous permet de sélectionner vos chaînes préférées directement.

- 1-Appuyez sur la touche **MENU** pour sélectionner le menu de programmation .
- 2-Appuyez sur la touche ▶ puis sur les touches▲▼ pour sélectionner **Prog. Préf.**
- 3-Appuyez sur la touche ▶ pour afficher le sous menu Programmes préférés.

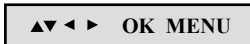
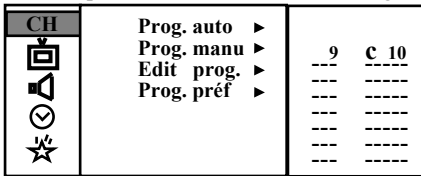

- 4-Appuyez sur les touches ▲▼ pour sélectionner --- ----.
- 5-Sélectionnez un programme désiré avec les touches ◀ ▶ ou les touches numérotées.
- 6-Pour mémoriser d'autres programmes répéter les étapes de 4 à 5.
Vous pouvez mémoriser jusqu'à 8 programmes.

7-Appuyez sur la touche **OK**.

8-Appuyez sur la touche **MENU** plusieurs fois pour revenir à l'image normale.

Pour sélectionner les programmes favoris appuyer sur la touche **FAVORITE** plusieurs fois.

Appeler le Tableau des Programmes

Vous pouvez vérifier les programmes mémorisés en affichant le tableau de programmes.

- 1-Appuyez sur la touche **LIST** pour afficher le menu du tableau de programmes.

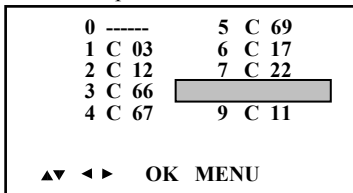

Remarques: a) les programmes en bleu sont sautés, soit par programmation automatique ou par édition programme.

b) les programmes avec le numéro de canal sont des stations qui n'ont pas de nom.

Choisir un Programme dans le Tableau

Sélectionnez un programme avec les touches ▲▼ ou ◀ ▶ puis appuyez sur la touche **OK**. Le téléviseur commutera au programme sélectionné.

Sélectionner les Pages Suivantes : Il y'a 10 pages de 10 programmes que vous pouvez choisir en appuyant sur les touches ▲▼ ou ◀ ▶ plusieurs fois. Appuyez sur la touche **MENU** plusieurs fois pour revenir à l'image normal.

REGLAGE DE L'IMAGE

Rappeler les Paramètres de L'image Mémorisées (PSM)

- 1- Appuyez sur la touche **MENU** puis la touche **▲▼** pour afficher le menu image.
 - 2- Appuyez sur la touche **▶** pour sélectionner **PSM**.
 - 3- Appuyez sur la touche **▶** pour accéder au sous menu PSM .
 - 4- Appuyez sur les touches **▲▼** pour sélectionner l'un des 5 modes (**Dynamique, Standard, Doux, Jeux et Usager**).
 - 5- Appuyez sur la touche **OK** ou la touche **◀** pour validation.
 - 6- Appuyez sur la touche **MENU** plusieurs fois pour revenir à l'image normale .
- Vous pouvez rappeler une image voulue (**Dynamique, Standard, Doux, Jeux et Usager**) à l'aide de la touche **PSM** de la télécommande .Les modes **Dynamique, Standard, Doux** et **Jeu** sont programmés en usine pour une bonne reproduction de l'image et ne peuvent être modifiées.

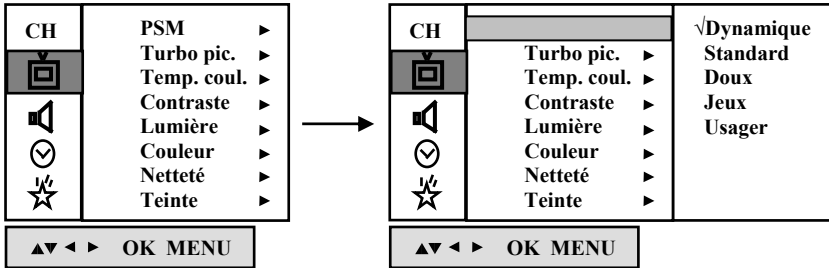

Mémorisation des Paramètres de Couleurs (CSM)

- Vous pouvez choisir le status Standard, Rougeâtre, verdâtre ou bleuâtre des couleurs .
- 1- Appuyez sur la touche **MENU** puis sur les touches **▲▼** pour sélectionner le menu Image .
 - 2- Appuyez sur la touche **▶** puis sur les touches **▲▼** pour sélectionner **Temp.coul.**
 - 3- Appuyez sur la touche **▶** puis sur les touches **▲▼** pour sélectionner **Standard, Reddish**(Rougeâtre), **Greenish** (verdâtre) ou **Bluish** (bleuâtre) du sous menu CSM.
 - 4- Appuyez sur la touche **MENU** plusieurs fois pour revenir à l'image normale.

Réglage de L'image

Vous pouvez régler le contraste, la lumière, l'intensité des couleurs, la netteté de l'image et la teinte de l'image (pour le système NTSC) selon vos préférences.

- 1- Appuyez sur la touche **MENU** puis la touche **▲▼** pour afficher le menu Image.
- 2- Appuyez sur la touche **▶** puis sur les touches **▲▼** pour sélectionner **Contraste / Lumière / Couleur** et **Netteté**.

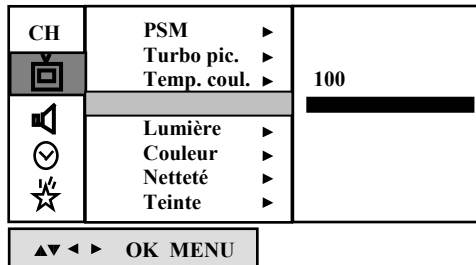

REGLAGE DE L'IMAGE

3- Appuyez sur la touche **►** puis ajustez le niveau avec les touches **◀ ▶** .



4- Appuyez sur la touche **OK** . Le message Méorisé s'affiche, et vos réglages sont mémorisés dans Usager.

5- Appuyez sur la touche **MENU** plusieurs fois pour revenir à l'image normale.

Sélection Turbo Image

Activez la fonction **Turbo Image** pour avoir une image plus nette. Vous pouvez apprécier turbo image beaucoup mieux que l'image normale.

1- Appuyez sur la touche **MENU** puis sur les touches **▲▼** pour afficher le menu Image.

2- Sélectionnez **Turbo pic** avec la touche **►** puis les touches **▲▼** .

3- Appuyez sur la touche **►** puis sur les touches **▲▼** pour choisir **Marche** ou **Arrêt** .

4- Appuyez sur la touche **OK** ou sur la touche **◀** .

5- Appuyez sur la touche **MENU** plusieurs fois pour revenir à l'image normale.

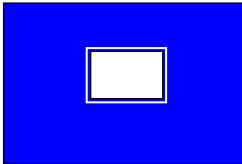

(Turbo Image:Arrêt)

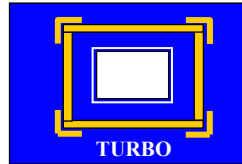

(Turbo Image:Marche)

REGLAGE DU SON

Mémorisations des Paramètres du son (SSM)

Vous pouvez sélectionner votre réglage sonore préféré: Plat, Musique, Cinéma ou Parole à votre convenance. Vous pouvez également régler la fréquence sonore aux niveaux que vous préférez .

- 1-Appuyez sur la touche **MENU** et les touches **▲▼** pour sélectionner le menu Son.
- 2-Appuyez sur la touche **▶** pour sélectionner **SSM** (Préréglage son).
- 3-Appuyez sur la touche **▶** puis sur les touches **▲▼** pour sélectionner l'un des 5 modes (**Plat**, **Musique**, **Cinéma**, **Parole** et **Usager**).
- 4-Appuyez sur la touche **OK** pour validation.

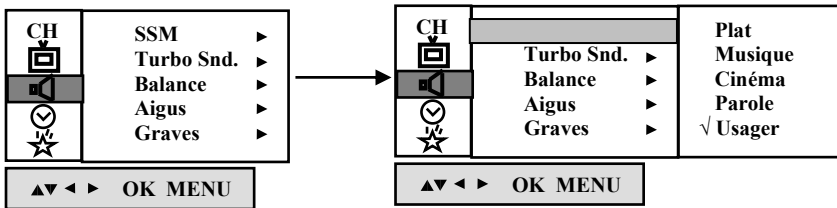

Réglage de la Fréquence Sonore

- 1-Dans le menu Son, appuyez sur la touche **▶** et les touches **▲▼** pour sélectionner **Aigus** ou **Graves**.
- 2-Appuyez sur la touche **▶** et réglez le niveau de la fréquence avec les touches **◀ ▶** .
- 3-Appuyez sur la touche **OK** pour validation.

Remarques :

- Les réglages des fréquences sonores **Aigus** et **Graves** sont mémorisés directement dans Usager.
- Les modes Plat, Musique, film et Parole sont programmés en usine pour une bonne reproduction du son adapté à chaque type de programme et ne peuvent pas être modifier.

Réglage de la Balance

- 1-Appuyez sur la touche **Menu** puis sur les touches **▲▼** pour sélectionner le menu Son.
- 2-Appuyez sur la touche **▶** puis sur les touches **▲▼** pour sélectionner **Balance**.
- 3-Appuyez sur la touche **▶** .
- 4-Faire l'ajustement voulu avec les touches **◀ ▶** .
- 5-Appuyez sur la touche **OK**.
- 6-Appuyez sur la touche **MENU** plusieurs fois pour revenir à l'image normale.

Sélection Turbo Son

Pour avoir une qualité de son meilleur(effet surround), appuyez sur la touche **SOUND TURBO**.

- 1- Appuyez sur la touche **MENU** puis sur les touches **▲▼** pour afficher le menu Son.
- 2- Sélectionnez **Turbo snd** avec la touche **▶** puis les touches **▲▼**.
- 3- Appuyez sur la touche **▶** puis sur les touches **▲▼** pour choisir **Marche** ou **Arrêt** .
- 4- Appuyez sur la touche **OK** ou sur la touche **◀** .
- 5- Appuyez sur la touche **MENU** plusieurs fois pour revenir à l'image normale.

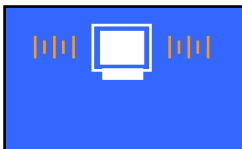

FONCTIONS SPECIALES

Mode TV/AV

Votre téléviseur peut être réglé en mode TV ou AV (Audio/Vidéo). Le mode AV sert lorsqu'un magnétoscope (VCR) ou un autre appareil est raccordé au téléviseur.

Remarques :

Lorsqu'un magnétoscope est raccordé à la prise d'antenne, le téléviseur est en mode TV. Rapportez vous à la section " **Branchements Externes** ".

1- Appuyez sur la touche **MENU** puis sur les touches ▲▼ pour afficher le menu Fonctions Spéciales.

2- Sélectionnez **Mode** en appuyant sur la touche ► puis les touches ▲▼ .

3- Appuyez sur la touche ► puis avec les touches ▲▼ pour sélectionner **TV**, **AV1** ou **AV2**.

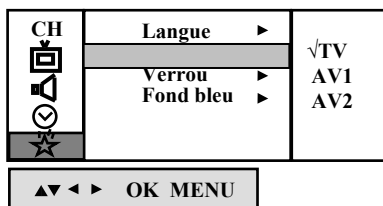

AV1 : Le magnétoscope est branché aux fiches cinchs sur la face arrière du téléviseur.

AV2 : Le magnétoscope est raccordé aux fiches cinchs situées sur la face avant du téléviseur.

4- Appuyez sur la touche **MENU** plusieurs fois pour revenir à l'image normale.

Vous pouvez sélectionner alternativement le mode TV ou AV en appuyant sur la touche **TV/AV**.

Remarque:

Pour passer du mode AV au mode TV appuyez sur les touches ▲▼ ou les touches numérotées du transmetteur.

FONCTIONS SPECIALES

Verrouillage de Sécurité pour Enfants

Votre téléviseur peut être réglé de manière à ce que la télécommande soit indispensable pour contrôler ses différentes fonctions. Cela permet d'interdire éventuellement l'utilisation du téléviseur.

- 1- Appuyez sur la touche **MENU** puis sur les touches **▲▼** pour afficher le menu Fonctions Spéciales.
- 2- Sélectionnez **Verrou** avec la touche **▶** puis les touches **▲▼**.
- 3- Appuyez sur la touche **▶** puis les touches **▲▼** pour sélectionner **Marche** ou **Arrêt** du sous menu verrouillage.
- 4- Appuyez sur la touche **OK** ou la touche **◀**.
- 5- Appuyez sur la touche **MENU** plusieurs fois pour revenir à l'image normale.

Remarque :

Lorsque la fonction Verrouillage est activée, toute pression sur une des touches sur la face avant du téléviseur provoque l'affichage du message **Child lock on**.

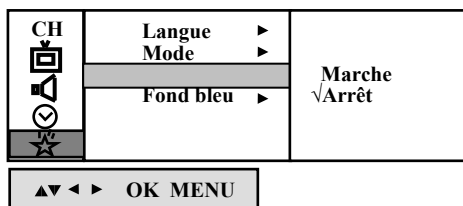

Fond Bleu

Si vous activez la fonction Fond bleu l'écran devient bleu en absence du signal.

- 1- Appuyez sur la touche **MENU** puis les touches **▲▼** pour afficher le menu Fonctions Spéciales.
- 2- Sélectionnez **Fond bleu** avec la touche **▶** puis les touches **▲▼**.
- 3- Appuyez sur la touche **▶** puis les touches **▲▼** pour sélectionner **Marche** ou **Arrêt** du sous menu Fond bleu.
- 4- Appuyez sur la touche **OK** ou la touche **◀**.
- 5- Appuyez sur la touche **MENU** plusieurs fois pour revenir à l'image normale.

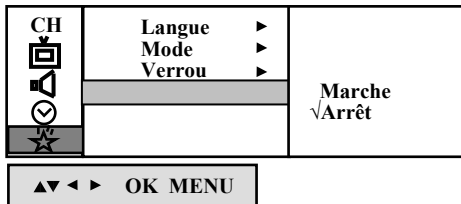

Sleep Timer

Cette fonction permet au téléviseur de commuter automatiquement en mode veille après que le temps prédéfini sera écoulé.

Appuyez sur la touche **SLEEP** pour sélectionner le nombre de minutes. Le symbole **⌚** --- s'affiche à l'écran suivi de **10, 20, 30, 60, 90, 120, 180 et 240** à chaque pression de la touche **SLEEP**. La minuterie commence à décompter à partir du temps prédéfini.

Remarques: a- Pour visionner le temps restant, appuyer sur **SLEEP** une fois.

b- Pour annuler la fonction sleep timer, appuyer plusieurs fois sur **SLEEP** jusqu'à l'affichage de **⌚** --- sur l'écran.

c- Lorsque le téléviseur est éteint cette fonction est annulée.

BRANCHEMENTS EXTERNES

Vous pouvez raccorder à votre téléviseur d'autres appareils externes (magnétoscope, caméscope, etc.)

A-Via la Prise de l'Antenne

- 1- Raccordez la sortie RF du magnétoscope à la prise d'antenne située à l'arrière du téléviseur.
- 2- Raccordez le câble de l'antenne à l'entrée RF du magnétoscope.
- 3- Affectez au canal vidéo de votre magnétoscope le numéro de programme de votre choix , en suivant la procédure décrite dans la section programmation manuelle.
- 4- Sélectionnez le numéro de programme affecté au canal vidéo.
- 5- Appuyez sur la touche de lecture (PLAY) du magnétoscope.

B- Fiches Cinchs Entrée (Audio/Vidéo)

- 1- Raccordez la prise péritel du magnétoscope aux fiches cinchs d'entrée Audio/Vidéo situées sur la face avant du téléviseur.
- 2- Appuyez sur la touche **TV/AV** pour sélectionner **AV2**.
- 3- Appuyez sur la touche de lecture (PLAY) du magnétoscope ,l'image lue sur le magnétoscope apparaît à l'écran.

C-Fiches Cinchs Entrée/Sortie (Audio/Vidéo)

- 1- Raccordez la prise péritel du magnétoscope aux fiches cinchs d'entrée à l'arrière du téléviseur.
 - 2- Appuyez sur la touche de lecture (PLAY) du magnétoscope. Appuyez sur la touche **TV/AV** de la télécommande pour sélectionner **AV1**, l'image lue sur le magnétoscope apparaît à l'écran.
- Vous pouvez également enregistrer sur cassette vidéo les programmes reçus par le téléviseur en utilisant les fiches cinchs de sortie Audio/Vidéo.

D-Sortie Pour Casque Ecouteur

- 1- Reliez votre casque écouteur à la fiche située sur le coté du téléviseur.
- 2- Réglez le volume en utilisant les touches ◀ ▶ .

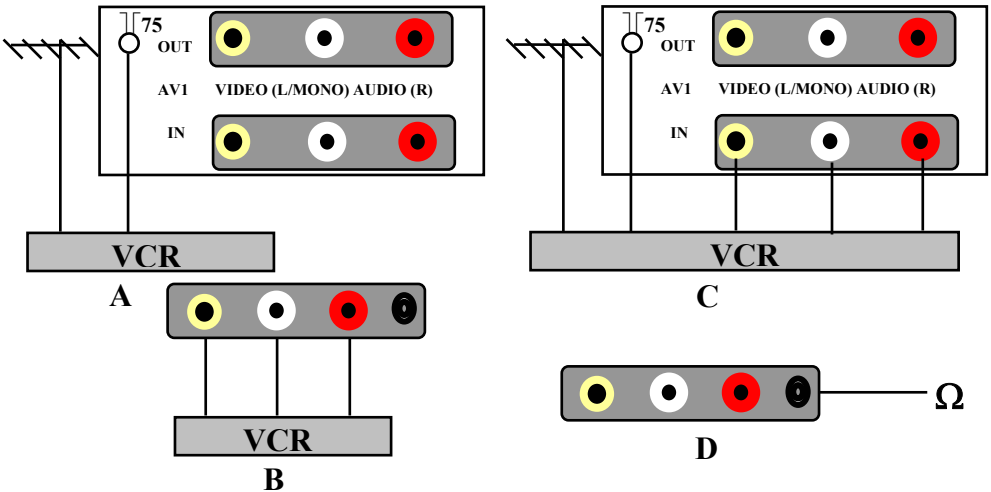

CARACTERISTIQUES PRINCIPALES

CARACTERISTIQUES GENERALES

MENU A DOUBLE FENETRES.
AFFICHAGE SUR ECRAN EN PLUSIEURS LANGUES.
ACMS : SYSTEME DE MEMORISATION AUTOMATIQUE DES CANAUX.
RECHERCHE AUTOMATIQUE TURBO.
ACCES DIRECT PAR NUMERO DE CANAL.
RECHERCHE FINE.
EDITION DES PROGRAMMES.
AFFICHAGE DE LA LISTE DES PROGRAMMES.
Q.VIEW : VISUALISATION DU PROGRAMME PRECEDENT.
SCAN : DEFILEMENT AUTOMATIQUE DES PROGRAMMES.
08 PROGRAMMES FAVORIS.
ATTRIBUTION DE NOM A CINQ CARACTERES.
VERROUILLAGE ENFANTS.
IMAGE TURBO.
PSM : MEMORISATION DES PARAMETRES DE L'IMAGE.
CSM : MEMORISATION DES PARAMETRES DE LA COULEUR.
FOND BLEU.
AV STEREO.
SORTIES AUDIO 4 VOIES.
SON TURBO.
SSM : MEMORISATION DES PARAMETRES DU SON.
REGLAGE DES GRAVES ET AIGUS.
HORLOGE.
OFF TIMER : ARRET PROGRAMME.
ON TIMER : DEMARRAGE PROGRAMME.
SLEEP TIMER.
ARRET AUTOMATIQUE.
MODE HOTEL.
FICHES CINCHS ENTREE/SORTIE.
PRISE POUR CASQUE ECOUTEUR.

CARACTERISTIQUES TECHNIQUES

ALIMENTATION SECTEUR : 40-280VAC, 50Hz
CONSOMMATION : 74 W MARCHÉ
2W VEILLE
SYSTEMES DE RECEPTION : PAL/SECAM BG/DK/I
NTSC en AV
BANDES DE RECEPTION : VHF/UHF et HYPER BANDE
SORTIE AUDIO : 2x5W 10% de distorsion

